



Is dit uw nieuwe
THUIS?



Kolkakkers 25
7751 DH Dalen

Welkom bij Venhorst Makelaardij

Dé NVM-makelaar van Noord-Nederland!
In deze brochure vertellen wij u alles over uw potentiële droomwoning. We schetsen een zo compleet mogelijk plaatje inclusief foto's en plattegronden, informatie over de buurt en de stad en allerlei andere, belangrijke zaken. Kan dit wel eens uw nieuwe thuis zijn?

Lees dan vooral verder en plan z.s.m. een bezichtiging in!

Kenmerken

Vraagprijs :	€ 419.000 k.k.
Soort woning :	eengezinswoning
Type woning :	2-onder-1-kapwoning
Aantal kamers :	6
Slaapkamer(s) :	5
Inhoud woning :	468 m ³
Perceel oppervlakte :	321 m ²
Gebruiksoppervlakte woonfunctie :	135 m ²
Bouwjaar :	1989
Ligging :	aan park, in woonwijk
Energie label :	A





Vraagprijs
€ 419.000 k.k.



Omschrijving

Kolkakkers 25

Nieuw in de verkoop: Kolkakkers 25 te Dalen.

In een kindvriendelijke en rustige woonwijk ligt deze royale twee-onder-een-kapwoning met een aangebouwde garage en carport. De woning, gebouwd in 1989, staat op een ruim perceel van 321 m² eigen grond. De fraai aangelegde achtertuin is een echte eyecatcher en biedt een sfeervolle houten overkapping met buitenkeuken, ruimte voor een jacuzzi en een praktische houten berging.

De locatie is ideaal: aan een autoluw straatje en op korte afstand van een park.

Daarnaast bevindt de woning zich op loopafstand van de basisschool en het dorpscentrum, waar je alle dagelijkse voorzieningen vindt. Dalen, een charmant dorp met een gezellige dorpskern, wordt omringd door twee karakteristieke molens en biedt een divers aanbod aan winkels en horecagelegenheden. Dankzij de gunstige ligging nabij de N34 en A37 ben je bovendien snel in Duitsland of Zwolle, en met het treinstation en de busverbindingen is ook het openbaar vervoer uitstekend geregeld.

Indeling:

Begane grond: Hal/entree met toilet en meterkast. L-vormige woonkamer met pvc vloer en vloerverwarming en schuifpui naar de tuin. Open keuken met gaskookplaat, combimagnetron en oven, quooker, koelkast en afzuigkap. Bijkeuken met wasmachine-aansluiting, cv-ketel (2023) en omvormer (2023). Garage met betonnenvloer, vliering voor nog meer bergruimte en een elektrische deur.

1e verdieping: Overloop. Vier ruime slaapkamers. Badkamer voorzien van ligbad, toilet, inloopdouche en wastafel.

2e verdieping bereikbaar via vaste trap: Overloop met werkplek en bergruimte. Vijfde slaapkamer.

Extra informatie:

- In 2023 is de woning voorzien van 17 zonnepanelen en een nieuwe CV-ketel;
- De overkapping is een verlenging van de woning in de zomerperiode;
- Energielabel: A;
- Mooie locatie, nabij het park.

Locatie

Kolkakkers 25

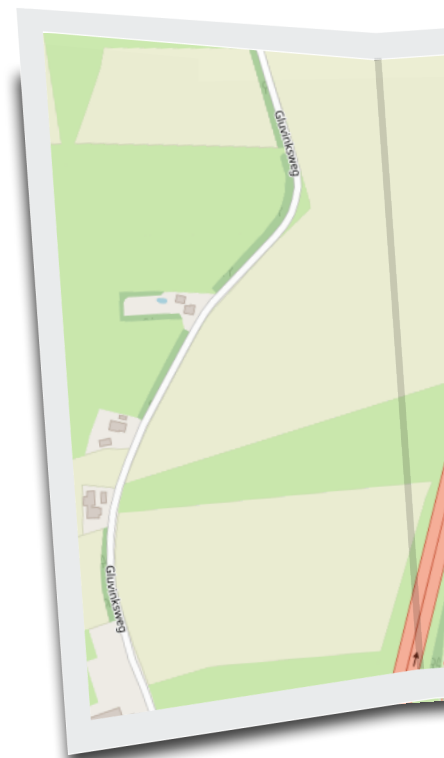

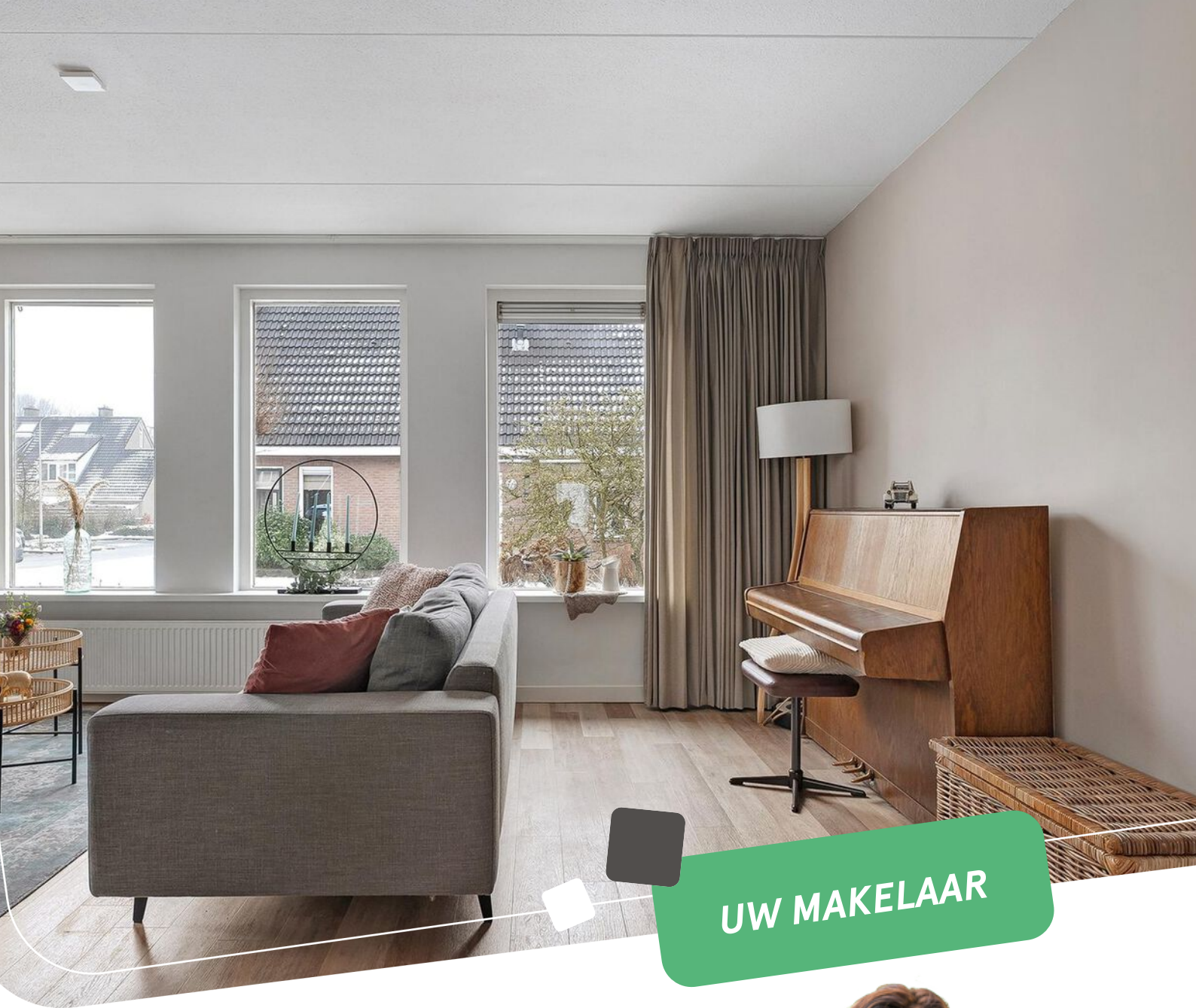

UW MAKELAAR

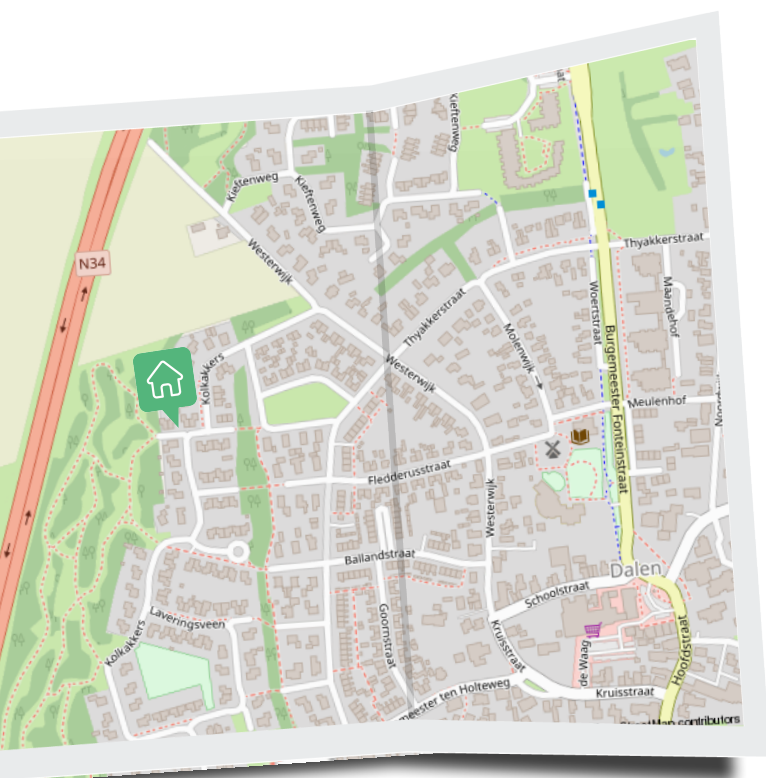

Nicolien Venhorst

📞 0524-525252

✉️ info@venhorstmakelaardij.nl

📞 +31 524 525 252

Woonkamer

L-vormige woonkamer met pvc vloer en vloerverwarming en schuifpui naar de tuin.

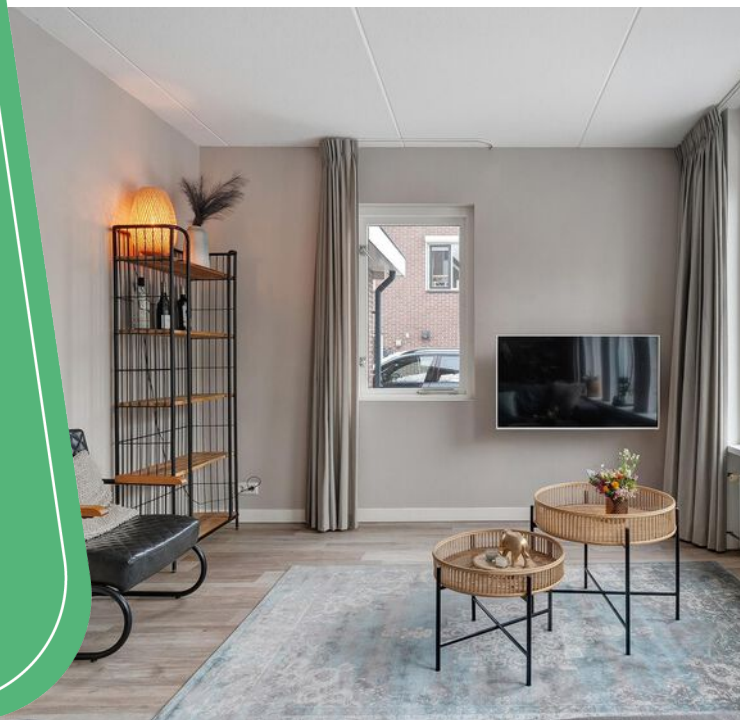



“ Pvc-vloer mét vloerverwarming!

”

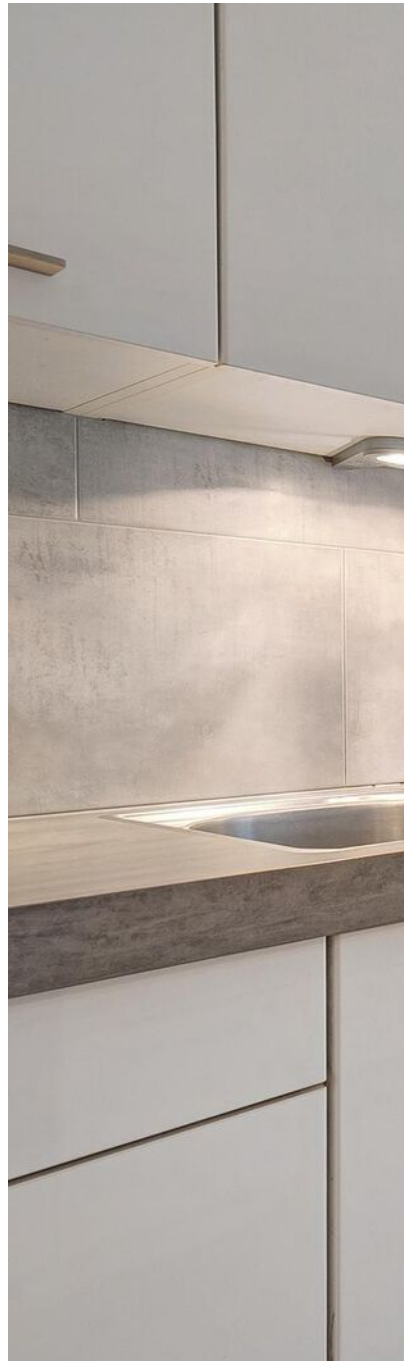

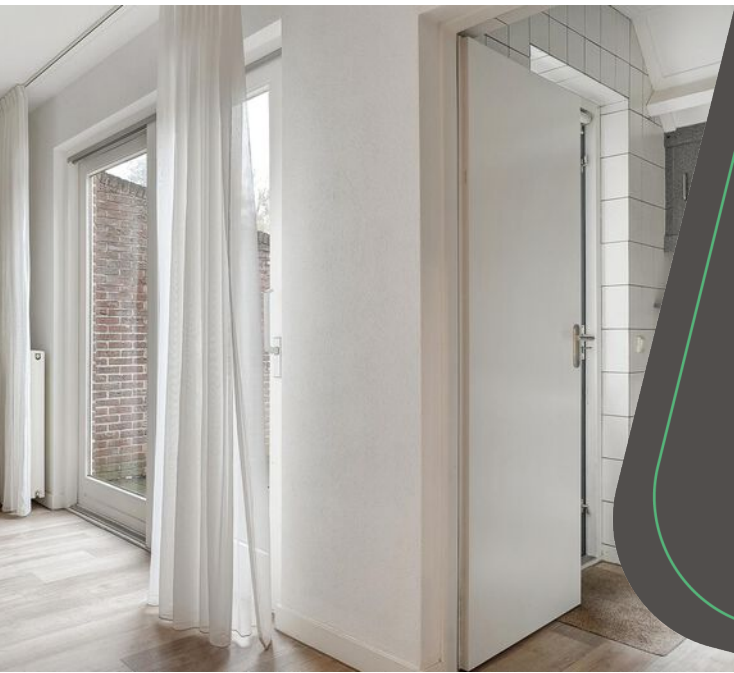

Keuken

Open keuken met gaskookplaat, combimagnetron en oven, quooker, koelkast en afzuigkap.

Bijkeuken met wasmachine-aansluiting, cv-ketel (2023) en omvormer (2023).







“ Vier slaapkamers op de eerste verdieping.



“ Badkamer met toilet, douche, ligbad en wastafel.



“ Mooie overkapping



“ Mooi aangelegde tuin.





©HomeVisuals – Aan de plattegronden kunnen geen rechten worden ontleend.
www.home-visuals.nl

Plattegrond

Plattegrond





©HomeVisuals – Aan de plattegronden kunnen geen rechten worden ontleend.
www.home-visuals.nl

Plattegrond

Plattegrond

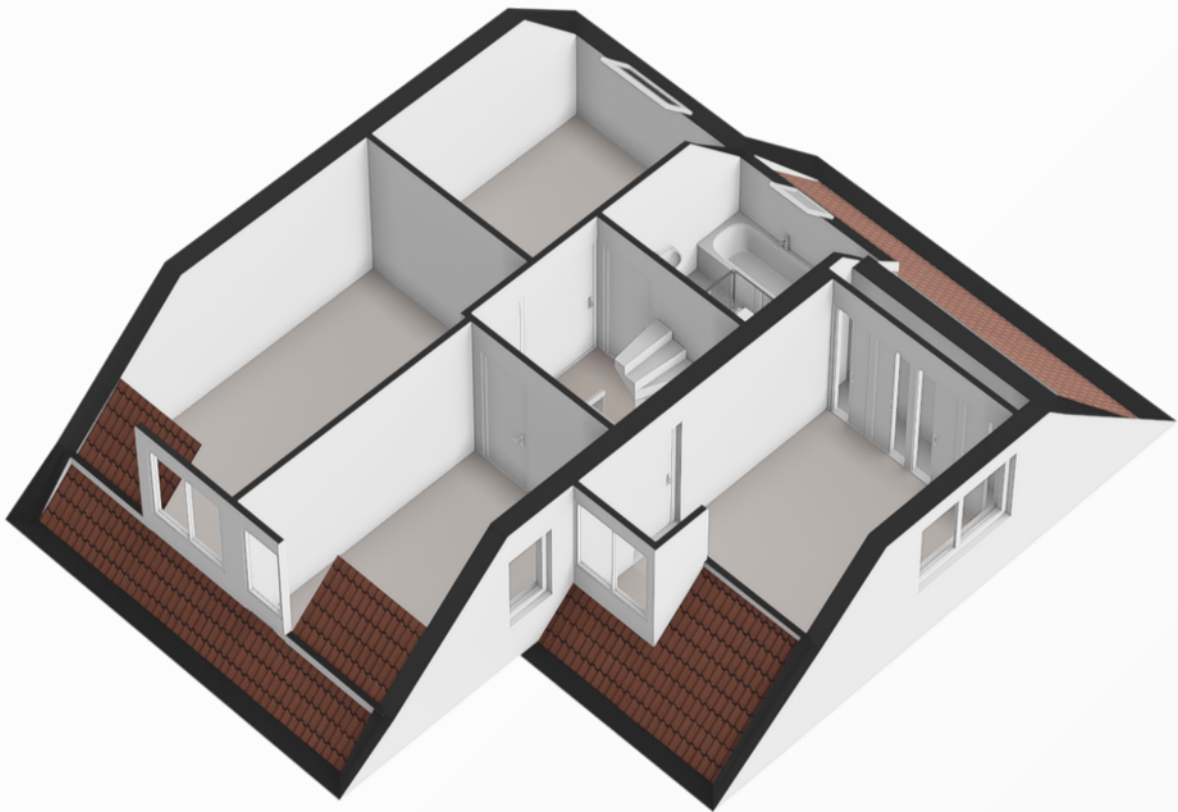

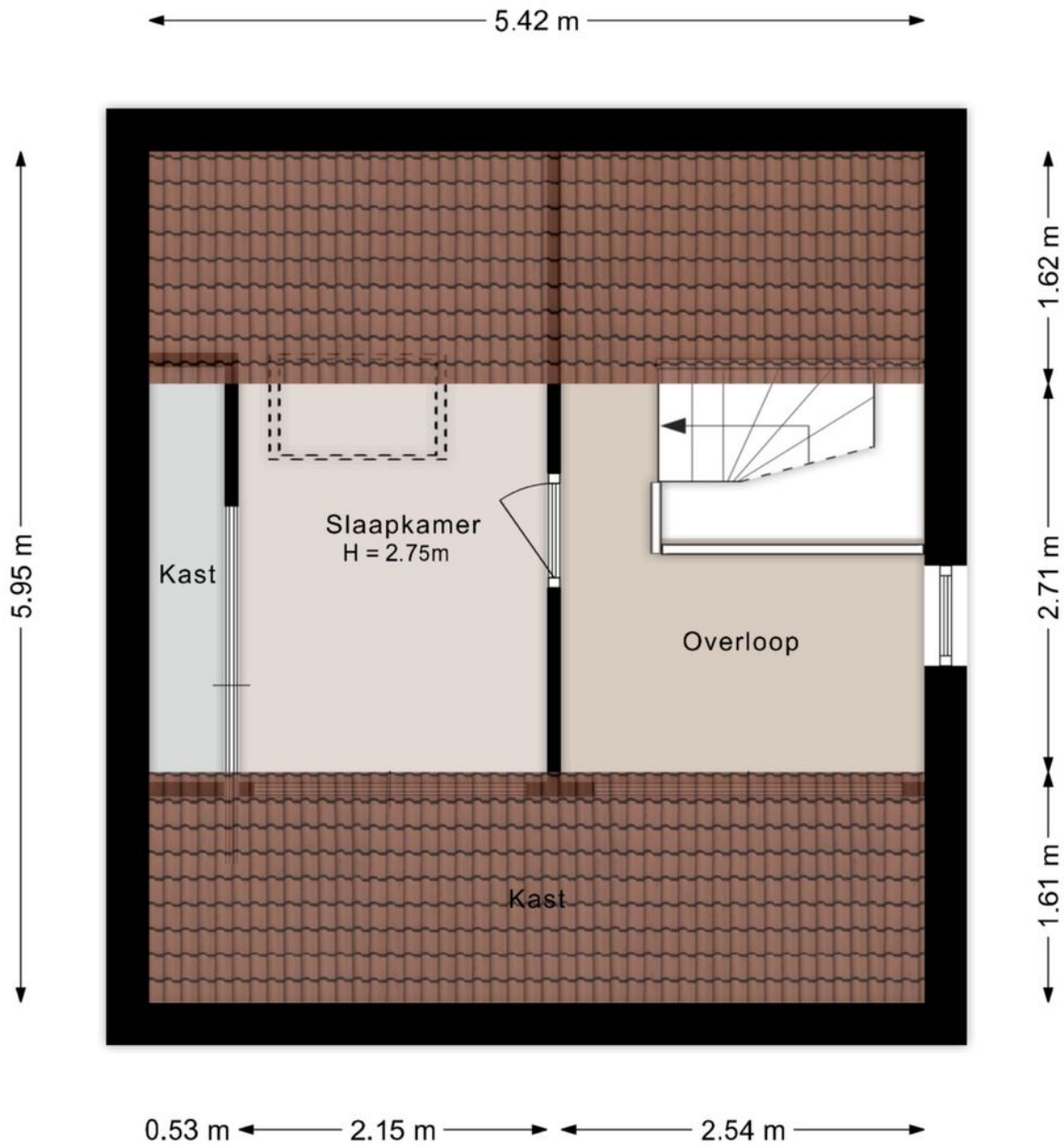

©HomeVisuals – Aan de plattegronden kunnen geen rechten worden ontleend.
www.home-visuals.nl

Plattegrond

Plattegrond



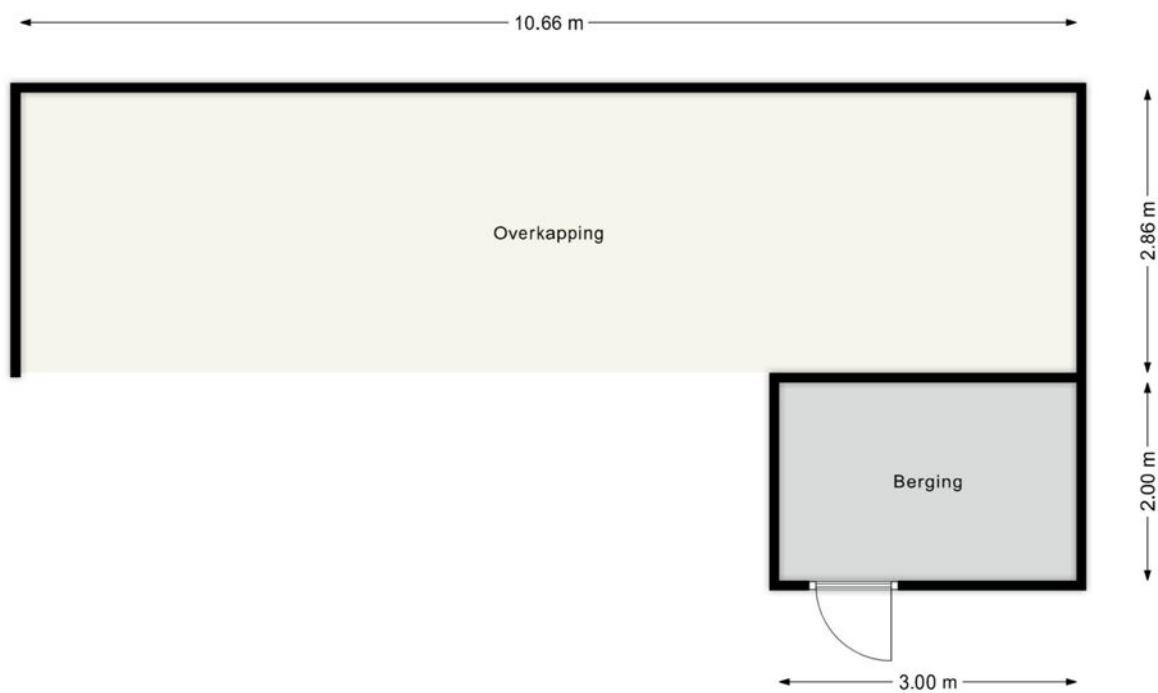

©HomeVisuals – Aan de plattegronden kunnen geen rechten worden ontleend.
www.home-visuals.nl

Plattegrond

Plattegrund

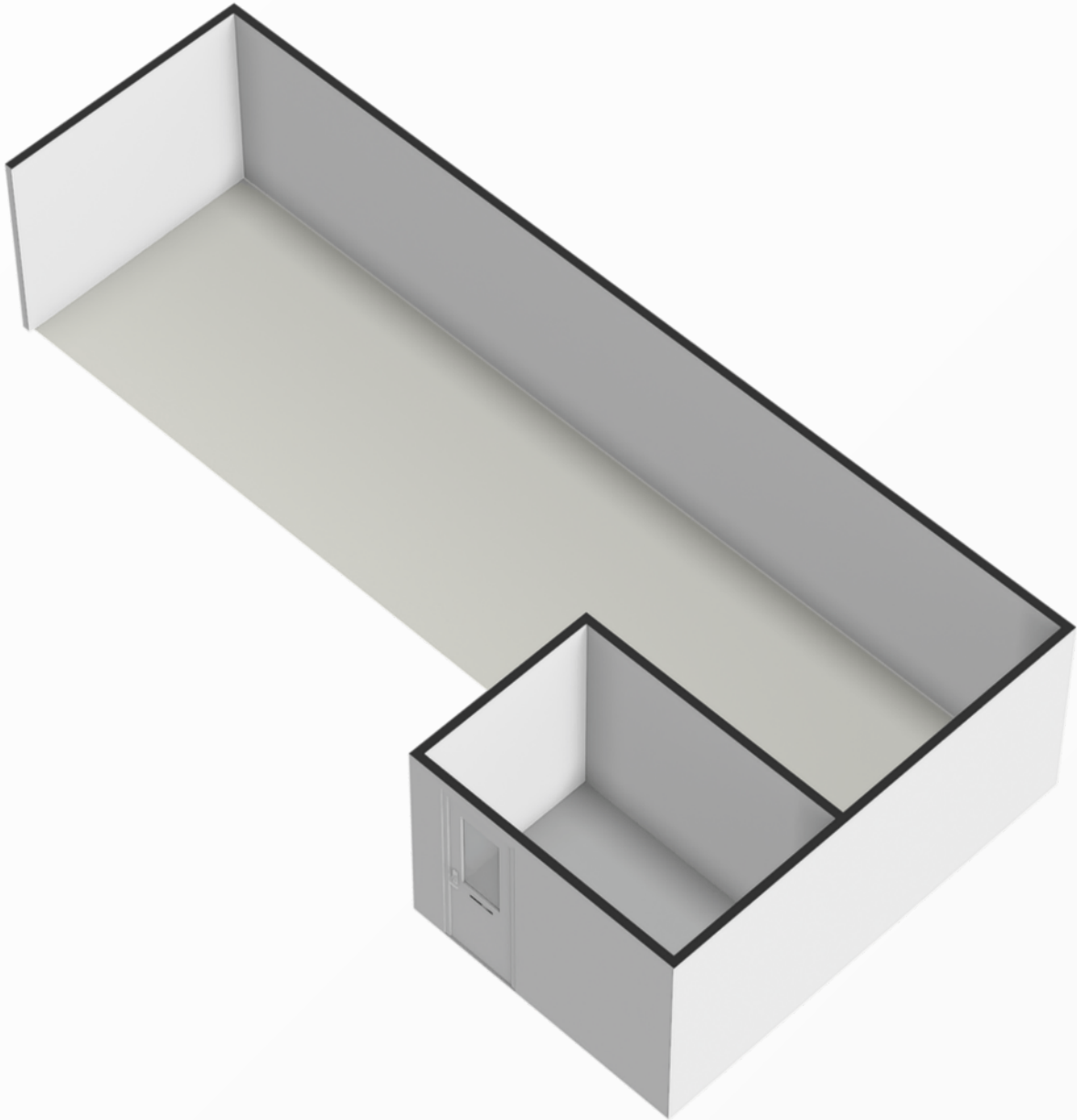

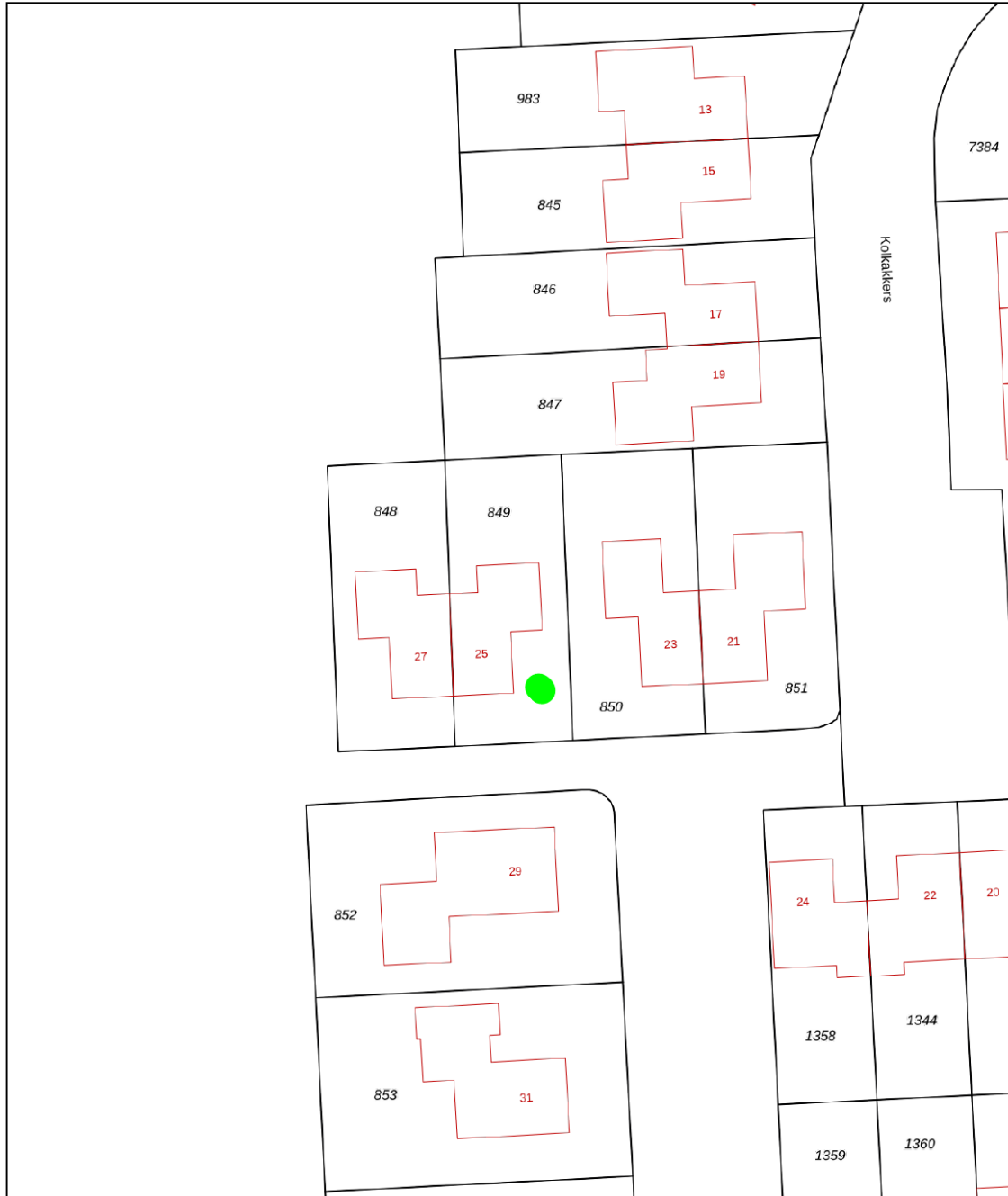
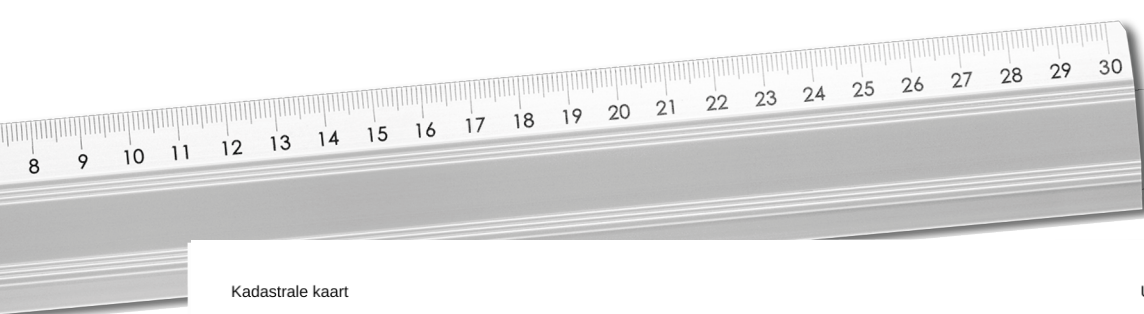

0 5 10 15 20 25m

<p>12345 Perceelnummer</p> <p>25 Huisnummer</p> <p>— Vastgestelde kadastrale grens</p> <p>— Voorlopige kadastrale grens</p> <p>— Administratieve kadastrale grens</p> <p>— Bebouwing</p>	<p>Schaal 1: 500</p> <p>Kadastrale gemeente Dalen</p> <p>Sectie M</p> <p>Perceel 849</p>	
--	--	---

Voor een eensluidend uittreksel, geleverd op 28 november 2024
 De bewaarder van het kadaster en de openbare registers

Aan dit uittreksel kunnen geen betrouwbare maten worden ontleend.
 De Dienst voor het kadaster en de openbare registers behoudt zich de intellectuele eigendomsrechten voor, waaronder het auteursrecht en het databankenrecht.

Kadastrale kaart

Lijst van zaken

Blijft achter Gaat mee Ter overname

Woning - Interieur		
Designradiator(en)	X	
Verlichting, te weten		
- inbouwspots/dimmers	X	
- opbouwspots/armaturen/lampen/dimmers	X	
- losse (hang)lampen		X
(Losse)kasten, legplanken, te weten		
- Vaste (inbouw) kasten	X	
Raamdecoratie/zonwering binnen, te weten		
- gordijnrails	X	
- gordijnen	X	
- overgordijnen	X	
- vitrages	X	
- rolgordijnen	X	
Vloerdecoratie, te weten		
- vloerbedekking	X	
- parketvloer	X	
Overig, te weten		
- spiegelwanden	X	
Woning - Keuken		
Keukenblok (met bovenkasten)	X	
Keuken (inbouw)apparatuur, te weten		
- kookplaat	X	
- (gas)fornuis	X	
- afzuigkap	X	
- oven	X	
- combi-oven/combimagnetron	X	
- koelkast	X	
- vriezer		X
- koel-vriescombinatie		X

Lijst van zaken

Blijft achter Gaat mee Ter overname

- vaatwasser	X	
- Quooker	X	
Woning - Sanitair/sauna		
Toilet met de volgende toebehoren		
- toilet	X	
- toiletrolhouder	X	
- toiletborstel(houder)		X
- fontein	X	
Badkamer met de volgende toebehoren		
- ligbad	X	
- douche (cabine/scherf)	X	
- wastafel	X	
- toilet	X	
- toiletrolhouder	X	
- toiletborstel(houder)		X
Woning - Exterieur/installaties/veiligheid/ energiebesparing		
(Voordeur)bel	X	
(Veiligheids)sloten en overige inbraakpreventie	X	
Rookmelders	X	
(Klok)thermostaat	X	
Screens	X	
Telefoonaansluiting/internetaansluiting	X	
Zonnepanelen	X	
Warmwatervoorziening, te weten		
- CV-installatie	X	
Tuin - Inrichting		
Tuinaanleg/bestrating	X	
Beplanting	X	
Tuin - Verlichting/installaties		
Buitenverlichting	X	

Lijst van zaken

Blijft achter Gaat mee Ter overname

Tijd- of schemerschakelaar/bewegingsmelder	X
Tuin - Bebouwing	
Tuinhuis/buitenberging	X
Kasten/werkbank in tuinhuis/berging	X
Buitenkeuken	X
Tuin - Overig	
Overige tuin, te weten	
- (sier)hek	X

Vragenlijst

Vraag

Antwoord

Bijzonderheden 1 A.

Zijn er nadat u het perceel in eigendom hebt gekregen nog andere, eventuele aanvullende notariële of onderhandse akten opgesteld met betrekking tot het perceel?

Nee

Zo ja, welke?

Bijzonderheden 1 B.

Zijn er mondelinge of schriftelijke afspraken gemaakt over aangrenzende percelen? (Denk hierbij aan regelingen voor het gebruik van een poort, schuur, garage, tuin, overeenkomsten met meerdere burens, toezeggingen, erfafscheidingen.)

Ja

Zo ja, welke zijn dat?

Erfafscheiding achterin tuin, achter tuinhuis moet recht zijn (is nu schuin). Bekend bij Venhorst.

Bijzonderheden 1 C.

Wijken de huidige terreinafscheidingen af van de kadastrale eigendomsgrenzen? (Denk hierbij ook aan strookjes grond van de gemeente die u in gebruik heeft, of grond van u die gebruikt wordt door de burens.)

Nee

Zo ja, waaruit bestaat die afwijking?

Bijzonderheden 1 D.

Is een gedeelte van de woning, schuur, garage of schutting gebouwd op grond van de burens of andersom?

Nee

Zo ja, graag nader toelichten:

Bijzonderheden 1 E.

Heeft u grond van derden in gebruik?

Nee

Zo ja, welke grond?

Bijzonderheden 1 F.

Vragenlijst

Vraag

Antwoord

Rusten er 'bijzondere lasten en beperkingen' op de woning en/of het perceel? (Bijzondere lasten en beperkingen kunnen privaatrechtelijke beperkingen zijn zoals (lijdende) erfdienstbaarheden (bijvoorbeeld een recht van overpad), kwalitatieve verplichtingen, kettingbedingen, vruchtgebruik, voorkeursrecht (bijvoorbeeld een eerste recht van koop), opstalrecht, erfpacht, huurkoop. Het kan ook gaan om publiekrechtelijke beperkingen zoals een aanschrijving van de gemeente in het kader van een illegale verbouwing)

Nee

Zo ja, welke?

Bijzonderheden 1 G.

Is de Wet voorkeursrecht gemeenten van toepassing?

Nee

Bijzonderheden 1 H.

Is er een anti-speculatiebeding en/of zelfbewoningsplicht van toepassing op de woning?

Nee

Zo ja, hoe lang nog?

Bijzonderheden 1 I.

Is er sprake van een beschermd stads- of dorpsgezicht of loopt er een procedure tot aanwijzing daartoe?

Nee

Is er sprake van een gemeentelijk-, provinciaal- of rijksmonument of loopt er een procedure tot aanwijzing daartoe?

Nee

Is er volgens het bestemmingsplan sprake van een beeldbepalend of karakteristiek object?

Nee

Bijzonderheden 1 J.

Is er sprake (geweest) van ruilverkaveling?

Nee

Zo ja, moet u hiervoor ruilverkavelingsrente betalen?

Zo ja, hoeveel en voor hoe lang? Bedrag:

Duur:

Bijzonderheden 1 K.

Vragenlijst

Vraag

Antwoord

Is er sprake van onteigening?

Nee

Bijzonderheden 1 L.

Is de woning of de grond geheel of gedeeltelijk verhuurd of bij anderen in gebruik?

Nee

Zo ja: Is er een huurcontract/
gebruiksovereenkomst?

Indien er geen contract of overeenkomst is, beschrijf hieronder wat (mondeling) met de huurder/ gebruiker is afgesproken:

Welk gedeelte is verhuurd/ in gebruik gegeven?

Welke delen vallen onder gezamenlijk gebruik?

Welke zaken zijn van de huurder en mag hij verwijderen bij ontruiming?
(Bijvoorbeeld geiser, keuken, lampen.)

Heeft de huurder een waarborgsom gestort?

Zo ja, hoeveel?

Heeft u nog andere afspraken met de huurders gemaakt?

Zo ja, welke?

Bijzonderheden 1 M.

Is er over de woning een geschil/procedures gaande, al dan niet bij de rechter, huurcommissie of een andere instantie?(bijvoorbeeld onteigening/kwesties met burens, zoals erfdiensbaarheden, recht van overpad, erfafscheidingen e.d.)

Nee

Zo ja, welke is/zijn dat?

Bijzonderheden 1 N.

Is er bezwaar gemaakt tegen de waardebeschikking WOZ?

Nee

Zo ja, toelichting:

Bijzonderheden 1 O.

Zijn er door de overheid of nutsbedrijven verbeteringen of herstellingen voorgeschreven of aangekondigd die nog niet naar behoren zijn uitgevoerd?

Nee

Zo ja, welke?

Vragenlijst

Vraag

Antwoord

Bijzonderheden 1 P.

Zijn er in het verleden subsidies of premies verstrekt die bij verkoop van de woning voor een deel kunnen worden teruggevorderd?

Nee

Zo ja, welke?

Bijzonderheden 1 Q.

Is de woning onbewoonbaar verklaard of in het verleden ooit onbewoonbaar verklaard geweest?

Nee

Zo ja, waarom?

Bijzonderheden 1 R.

Is er bij verkoop sprake van een omzetbelastingheffing? (Bijvoorbeeld omdat het een voormalig bedrijfsonroerendgoed is, of een woning met praktijkgedeelte, of omdat u pas ingrijpend verbouwd hebt.)

Nee

Zo ja, waarom?

Bijzonderheden 1 S.

Hoe gebruikt u de woning nu? (Bijvoorbeeld woning, praktijk, winkel, opslag)

Woonhuis

Is dat gebruik volgens de gemeente toegestaan?

Ja

Zo nee, heeft de gemeente dit strijdige gebruik wel eens bij u aangekaart?

Hoe heeft de gemeente dit strijdige gebruik bij u aangekaart?

Gevels 2 A.

Is er sprake (geweest) van vochtdoorslag of aanhoudend vochtige plekken op de gevels?

Nee

Zo ja, waar?

Gevels 2 B.

Zijn er (gerepareerde) scheuren/beschadigingen in/aan de gevels aanwezig?

Nee

Zo ja, waar?

Vragenlijst

Vraag

Antwoord

Gevels 2 C.

Zijn de gevels tijdens de bouw geïsoleerd? Niet bekend

Zo nee, zijn de gevels daarna (deels) geïsoleerd?

Zo ja, wanneer heeft de isolatie van de gevels plaatsgevonden en met welk isolatiemateriaal?

Heeft u een certificaat of bewijs van het na-isoleren?

Is er sprake van volledige isolatie? Niet bekend

Zo nee, welke delen van de gevels zijn er niet geïsoleerd?

Gevels 2 D.

Zijn de gevels ooit gereinigd? Nee

Zo ja, volgens welke methode en wanneer?

Dak(en) 3 A.

Hoe oud zijn de daken ongeveer? Platte daken: Plat dak 2022 rest 1989

Overige daken: N.v.t

Dak(en) 3 B.

Heeft u last van daklekkages (gehad)? Nee

Zo ja, waar?

Dak(en) 3 C.

Zijn er in het verleden gebreken geconstateerd aan de dakconstructie zoals scheve, doorbuigende, krakende, beschadigde en/of aangetaste dakdelen? Nee

Zo ja, waar?

Dak(en) 3 D.

Heeft u het dak al eens (gedeeltelijk) laten vernieuwen c.q. laten repareren? Nee

Zo ja, welk (gedeelte van het) dak en waarom?

Dak(en) 3 E.

Is het dak tijdens de bouw geïsoleerd? Platte daken: Niet bekend

Vragenlijst

Vraag

Antwoord

Overige daken:

Niet bekend

Zo nee, is het dak daarna geïsoleerd? Platte daken:

Overige daken:

Zo ja, wanneer heeft de isolatie plaatsgevonden en met welk isolatiemateriaal?

Heeft u een certificaat of bewijs van het na-isoleren?

Nee

Is er sprake van volledige isolatie? Platte daken:

Nee

Overige daken:

Niet bekend

Zo nee, welke delen zijn er niet geïsoleerd?

Dak(en) 3 F.

Zijn de regenwaterafvoeren lek of verstopt?

Nee

Zo ja, toelichting:

Dak(en) 3 G.

Zijn de dakgoten lek of verstopt?

Nee

Zo ja, toelichting:

Kozijnen, ramen en deuren 4 A.

Van welk materiaal zijn de buitenkozijnen gemaakt? (bijvoorbeeld hout, kunststof of aluminium of een andersoortig materiaal)

Kunststof en hout

Kozijnen, ramen en deuren 4 B.

Wanneer zijn de buitenkozijnen, ramen en deuren voor het laatst geschilderd?

2019

Is dit gebeurd door een erkend schildersbedrijf?

Nee

Zo ja, door wie?

Kozijnen, ramen en deuren 4 C.

Functioneren alle scharnieren en sloten?

Ja

Zo nee, toelichting:

Kozijnen, ramen en deuren 4 D.

Vragenlijst

Vraag

Antwoord

Zijn voor alle afsluitbare deuren, ramen etc. sleutels aanwezig?

Ja

Zo nee, voor welke deuren, ramen etc. niet?

Kozijnen, ramen en deuren 4 E.

Is er sprake van isolerende beglazing?

Ja

Zo ja, welk type glas?
(bijvoorbeeld HR, HR+, HR++ of HR+++; zie de glassponning waarin doorgaans staat vermeld welke type glas er is geplaatst)

HR++

Is er sprake van isolerende beglazing in de gehele woning?

Ja

Zo nee, welke ramen zijn niet geïsoleerd?

Kozijnen, ramen en deuren 4 F.

Is er bij de isolerende beglazing sprake van condensvorming tussen het glas?
(Denk aan lekkende ruiten.)

Nee

Zo ja, waar?

Vloeren, plafonds en wanden 5 A.

Is er sprake (geweest) van vochtdoorslag of optrekkend vocht op de vloeren, plafonds en/of wanden?

Ja

Zo ja, waar?

Dakraam. Nu niet meer, wel bij vorige bewoners.

Vloeren, plafonds en wanden 5 B.

Is er sprake (geweest) van schimmelvorming op de vloeren, plafonds en/of wanden?

Nee

Zo ja, waar?

Vloeren, plafonds en wanden 5 C.

Zijn er (gerepareerde) of (verborgen) scheuren en/of beschadigingen in/aan vloeren, plafonds en/of wanden aanwezig?

Nee

Zo ja, waar?

Vloeren, plafonds en wanden 5 D.

Vragenlijst

Vraag

Antwoord

Hebben zich in het verleden problemen voorgedaan met de afwerkingen? (Bijvoorbeeld loszittend tegelwerk, loslatend behang of spuitwerk, holklinkend of loszittend stucwerk, etc.)

Nee

Zo ja, waar?

Vloeren, plafonds en wanden 5 E.

Is er sprake (geweest) van gebreken aan de vloerconstructie, zoals scheve, doorbuigende, krakende, beschadigde en/of aangetaste vloerdelen?

Nee

Zo ja, waar?

Vloeren, plafonds en wanden 5 F.

Is er sprake van vloerisolatie?

Niet bekend

Zo ja, wanneer heeft de isolatie van de vloer plaatsgevonden en met welk isolatiemateriaal?

Heeft u een certificaat of bewijs van het na-isoleren?

Is er sprake van volledige isolatie?

Niet bekend

Zo nee, welke delen zijn er niet geïsoleerd?

Fundering, kruipruimte en kelder 6 A.

Is er sprake (geweest) van gebreken aan de fundering?

Nee

Zo ja, waar?

Fundering, kruipruimte en kelder 6 B.

Is de kruipruimte toegankelijk?

Ja

Is de kruipruimte droog?

Ja

Zo nee of meestal, toelichting:

Fundering, kruipruimte en kelder 6 C.

Is er sprake van vochtdoorslag door de kelderwand?

Nee

Zo ja of soms, toelichting:

Fundering, kruipruimte en kelder 6 D.

Vragenlijst

Vraag

Antwoord

Is de grondwaterstand in de afgelopen jaren waarneembaar gewijzigd of is er sprake van wateroverlast geweest?

Nee

Zo ja, heeft dit tot problemen geleid in de vorm van water in de kruipruimte c.q. kelder?

Zo nee, tot wat voor andere problemen heeft dit geleid?

Installaties 7 A.

Wat voor warmte-installatie(s) is/zijn er aanwezig in de woning?
(bijvoorbeeld cv-installatie, WTW-systeem, WKO-systeem, (hybride) warmtepomp, airconditioning, zonneboiler, elektrische boiler, pelletkachel dan wel een andere installatie)

CV ketel 2023

Is/zijn de installatie(s) eigendom?

Ja

Zo nee, toelichting:
(bijvoorbeeld de installatie(s) is/ zijn gehuurd of geleased. Tevens huur-/leaseprijs vermelden)

Merk van de installatie(s):

Remeha combiketel

Type(nummer) van de installatie(s):

Installatiedatum van de installatie(s):

September 2023

Op welke datum is/zijn deze installatie(s) voor het laatst onderhouden?

September 2023

Is het onderhoud uitgevoerd door een erkend bedrijf?

Ja

Zo ja, door wie?

Unica

Installaties 7 B.

Zijn er de afgelopen tijd zaken opgevallen ten aanzien van de installatie(s)?
(bijvoorbeeld de cv-installatie moet meer dan 1 keer per jaar bijgevuld worden of de installatie functioneert niet goed)

Nee

Zo ja, wat is u opgevallen?

Installaties 7 C.

Zijn er radiatoren die niet warm worden?

Nee

Zo ja, welke?

Installaties 7 D.

Vragenlijst

Vraag

Antwoord

Zijn er radiatoren of (water)leidingen die lekken? Nee

Zo ja, waar en welke?

Installaties 7 E.

Zijn er radiatoren of (water)leidingen die ooit zijn bevroren? Nee

Zo ja, waar?

Installaties 7 F.

Heeft u vloerverwarming in de woning? Ja

Zo ja, betreft dit elektrische vloerverwarming, vloerverwarming met warm water of anders? Nee
Elektrisch:

warm water: Ja

overig, namelijk

Waar bevindt zich de elektrische vloerverwarming?

Waar bevindt zich de vloerverwarming met warm water? Beneden verdieping

Waar bevindt zich de overige vloerverwarming?

Installaties 7 G.

Zijn er vertrekken die niet (goed) warm worden? Nee

Zo ja, welke?

Installaties 7 H.

Heeft de woning zonnepanelen die uw eigendom zijn? Ja

Heeft de woning zonnepanelen die worden gehuurd of geleased? Nee

Kan het huurcontract/ leasecontract worden overgenomen door koper? Zo ja, dan overnamecontract opvragen.

Hoeveel zonnepanelen zijn er aanwezig? Aantal: 17

Zo ja, blijven de zonnepanelen achter? Ja

Wat is de capaciteit van één zonnepaneel? 400 Wp
(De capaciteit van zonnepanelen wordt uitgedrukt in Wattpiek (Wp). Bijvoorbeeld één zonnepaneel levert 390 Wp.

Vragenlijst

Vraag

Antwoord

Functioneren alle zonnepanelen?

Ja

Wat is het merk/ type van de zonnepanelen?

Zonnepanelen van Zonneplan

Maakt u gebruik van een app om de opbrengst van de zonnepanelen te bekijken?

Ja

Zo ja, welke?

Greenchoice

In welk jaar zijn de zonnepanelen geplaatst en door wie? Jaar:

12-06-2023

Installateur:

Zonneplan

Is de btw over het aankoopbedrag teruggevraagd van de belastingdienst?

Ja

Hoeveel stroom heeft u het afgelopen jaar opgewekt? Jaar:

Aantal kWh:

Hoe lang zit er nog fabrieksgarantie op de zonnepanelen?

12 jaar

Zijn de zonnepanelen aangeschaft met subsidie?

Nee

Zo ja, moet de subsidie worden terugbetaald?

Zo ja, welk bedrag moet worden terugbetaald?

Installaties 7 I.

In welk jaar zijn voor het laatst de aanwezige schoorsteenkanalen/rookgasafvoeren geveegd/gereinigd?

N.v.t.

Installaties 7 J.

Wanneer heeft u de aanwezige schoorsteenkanalen voor het laatst gebruikt?

N.v.t.

Is de trek van aanwezige schoorsteenkanalen goed?

Installaties 7 K.

Zijn er onderdelen van de elektrische installatie vernieuwd? (onder de elektrische installatie wordt verstaan alle elektra leidingen/ schakelaars stopcontacten, meterkast e.d.)

Nee

Zo ja, wanneer en welke onderdelen?

Zijn er gebreken aan de elektrische installatie?

Nee

Zo ja, welke?

Vragenlijst

Vraag

Antwoord

Installaties 7 L.

Is er een laadpaal aanwezig voor een elektrische auto? Nee

Zo ja, waar bevindt deze zich?

Blijft deze achter?

Installaties 7 M.

Is er mechanische ventilatie of een soortgelijk systeem aanwezig? Ja

Zo ja, functioneert dit systeem naar behoren? Ja

Zo nee, toelichting:

Wanneer is dit systeem voor het laatst onderhouden? Onbekend

Hoe oud is dit systeem ongeveer? Zo oud als het huis is.

Installaties 7 N.

Is er een domoticsysteem of een soortgelijk systeem aanwezig? (Een domoticsysteem bedient de verwarming, verlichting, verwarming, audio, ventilatie e.d. automatisch) Nee

Zo ja, functioneert dit systeem naar behoren?

Zo nee, toelichting:

Hoe oud is dit systeem ongeveer?

Installaties 7 O.

Zijn er rookmelders op iedere verdieping aanwezig? Ja

Zo ja, hoe oud zijn de rookmelders ongeveer? 2 jaar

Sanitair, riolering en keuken 8 A.

Zijn er beschadigingen aan wastafels, douche, bad, toiletten, gootstenen en kranen? Nee

Zo ja, welke?

Sanitair, riolering en keuken 8 B.

Hoe oud is de badkamer ongeveer? Afvoer bad is twijfelachtig (bad niet gebruikt in de jaren dat we er wonen).
Zo oud als het huis is.

Vragenlijst

Vraag

Antwoord

Sanitair, riolering en keuken 8 C.

Lopen de afvoeren van wastafels, douche, bad, toiletten, gootstenen en kranen goed door?

Ja

Zo nee, welke niet?

Sanitair, riolering en keuken 8 D.

Is de woning aangesloten op het gemeentelijke riool?

Ja

Sanitair, riolering en keuken 8 E.

Zijn er gebreken (geweest) aan de riolering, zoals breuken, stankoverlast, lekkages, etc.?

Nee

Zo ja, welke?

Sanitair, riolering en keuken 8 F.

Is er een andere voorziening, zoals een septictank, beerput of dergelijk aanwezig?

Nee

Zo ja, wat is er aanwezig en hoe dient dit te worden onderhouden?

Sanitair, riolering en keuken 8 G.

Van welk jaar dateert de keukenopstelling ongeveer?

2012

Sanitair, riolering en keuken 8 H.

Van welk jaar dateert de inbouwapparatuur ongeveer?

2012
Vaatwasser 2024

Functioneert alle inbouwapparatuur?

Ja

Zo nee, welk inbouwapparaat functioneert niet?

Sanitair, riolering en keuken 8 I.

Heeft u een kokend water kraan? (bijvoorbeeld een Quooker kraan of een soortgelijke kraan)

Ja

Zo ja, functioneert deze kraan naar behoren en hoe oud is deze kraan ongeveer?

2012 functioneert goed

Diversen 9 A.

Wat is het bouwjaar van de woning?

1989

Vragenlijst

Vraag

Antwoord

Diversen 9 B.

Zijn er asbesthoudende materialen in/op de woning/ bijgebouw(en) aanwezig? (bijvoorbeeld asbest zeil, een asbestplaat die onder en/of achter de CV ketel is geplaatst, asbesthoudend isolatiemateriaal om de verwarmingsbuis, asbesthoudend koord bij oude cv-ketels/ gaskachels, asbestgolfplaten e.d.)

Nee

Zo ja, welke en waar?

Diversen 9 C.

Blijft er in de woning zeil achter, al dan niet vastgelijmd, dat is aangeschaft tussen 1955 en 1982?

Nee

Diversen 9 D.

Is er sprake van loden leidingen in de woning?

Nee

Zo ja, waar?

Diversen 9 E.

Is er een Japanse duizendknoop aanwezig in de tuin? (Een Japanse duizendknoop is een exotische plant, welke moeilijk te verwijderen is. De sterke wortelstokken en stengels van de Japanse duizendknoop zijn in staat om schade te veroorzaken aan gebouwen, leidingen en wegen)

Nee

Diversen 9 F.

Is er in puin/asbest afval in de grond/tuin aanwezig?

Nee

Diversen 9 G.

Heeft u elders lekkages gehad? (dus los van het dak/ sanitair/ riolering)

Nee

Diversen 9 H.

Is de grond verontreinigd?

Nee

Zo ja, is er een onderzoeksrapport?

Zo ja, heeft de gemeente/provincie een onderzoeks- of saneringsbevel opgelegd?

Vragenlijst

Vraag

Antwoord

Diversen 9 I.

Is er een olietank aanwezig of aanwezig geweest? Nee

Zo ja, is deze gesaneerd/verwijderd?

Als deze is gesaneerd, waar is de olietank op het perceel gesitueerd?

Is er een Kiwa-certificaat aanwezig? N.v.t

Diversen 9 J.

Is er sprake van overlast door ongedierte in of (rond)om de woning?
(Denk aan muizen, ratten, kakkerlakken, etc.) Nee

Zo ja, waar?

Diversen 9 K.

Is de woning aangetast door houtworm, boktor, ander ongedierte of zwam? Nee

Zo ja, waar?

Zo ja, is deze aantasting al eens behandeld?

Zo ja, wanneer?

Zo ja, door welk bedrijf?

Diversen 9 L.

Is er sprake van chlorideschade (betonrot)?
(Betonrot komt vooral voor in kruipruimtes van woningen gebouwd tussen 1965 en 1981 die voorzien zijn van betonnen vloerelementen van het merk Kwaaitaal of Manta. Ook andere beton-elementen - bijvoorbeeld balkons - kunnen aangetast zijn) Niet bekend

Zo ja, waar?

Diversen 9 M.

Hebben er verbouwingen en/of bijbouwingen plaatsgevonden in en/of om de woning? Ja

Zo ja, welke ver-/bijbouwingen? Overkapping

Zo ja, in welk jaartal? 2023

Zo ja, door welk bedrijf zijn deze uitgevoerd? Diversen

Vragenlijst

Vraag

Antwoord

Diversen 9 N.

Zijn er verbouwingen of uitbreidingen uitgevoerd zonder omgevingsvergunning (voorheen bouwvergunning)?

Nee

Zo ja, welke?

Diversen 9 O.

Is er sprake van glasvezel internet?

Ja

Diversen 9 P.

Bent u in het bezit van een definitief energieprestatiecertificaat/energielabel?

Ja

Zo ja, welke label?

A

Vaste lasten 10 A.

Hoeveel betaalde u voor de laatste aanslag onroerendezaakbelasting?

Belastingjaar?

Vaste lasten 10 B.

Wat is de WOZ-waarde?

319000

Peiljaar?

2024

Vaste lasten 10 C.

Hoeveel betaalde u voor de laatste aanslag waterschapslasten?

412

Belastingjaar?

2024

Vaste lasten 10 D.

Hoeveel betaalde u voor de laatste aanslag gemeentelijke belastingen? (zoals rioolheffing en afvalstoffenheffing e.d.)

995

Belastingjaar?

2024

Vaste lasten 10 E.

Welke voorschotbedragen betaalt u maandelijks aan de nutsbedrijven? Gas:

Elektra:

Vragenlijst

Vraag

Antwoord

Water:

Stadsverwarming:

Anders:

Te weten:

Wat is uw jaarverbruik voor gas/ elektriciteit en water? Gas (m³):

Elektriciteit hoog (kWh):

Elektriciteit laag (kWh):

Elektriciteit totaal (kWh):

Water (m³):

Stadsverwarming (GJ):

Anders:

Met hoeveel bewoners bewoonde u de woning? 6
Aantal:

Vaste lasten 10 F.

Zijn er lease- en/of huurkoopcontracten? Nee
(Bijvoorbeeld keuken, kozijnen, cv-ketel, etc.)

Zo ja, welke?

Zijn deze contracten overdraagbaar op de koper?
Let op! Veel lease- en huurkoopcontracten zijn niet langer overdraagbaar op een koper. Neem hiervoor contact op met de betreffende leverancier.

Hoe lang lopen de contracten nog en wat is de eventuele afkoopsom? Afkoopsom:

Duur:

Vaste lasten 10 G.

Als er sprake is van erfpacht of opstalrecht hoe hoog is dan de canon per jaar?

Heeft u alle canons betaald? N.v.t

Is de canon afgekocht? N.v.t

Zo ja, tot wanneer?

Vaste lasten 10 H.

Heeft u alle gemeentelijke belastingen die u verschuldigd bent al betaald? Ja

Vragenlijst

Vraag

Antwoord

Zijn er variabele bedragen voor gemeenschappelijke poorten, inritten of terreinen?

Nee

Zo ja, hoe hoog en waarvoor?

Vaste lasten 10 I.

Heeft u, om in de straat te parkeren, een parkeervergunning nodig?

Nee

Hoeveel parkeervergunningen kunnen er maximaal worden aangevraagd?

Wat zijn de kosten voor deze parkeervergunning(en) per jaar?

Garanties 11 A.

Zijn er lopende onderhoudscontracten en/of garantieregelingen overdraagbaar aan de koper? (Zoals dakbedekking, cv-installatie, dubbele beglazing, etc.)

Nee

Zo ja, welke?

Nadere informatie 12 A.

Overige zaken (Overige zaken die de koper naar uw mening moet weten)

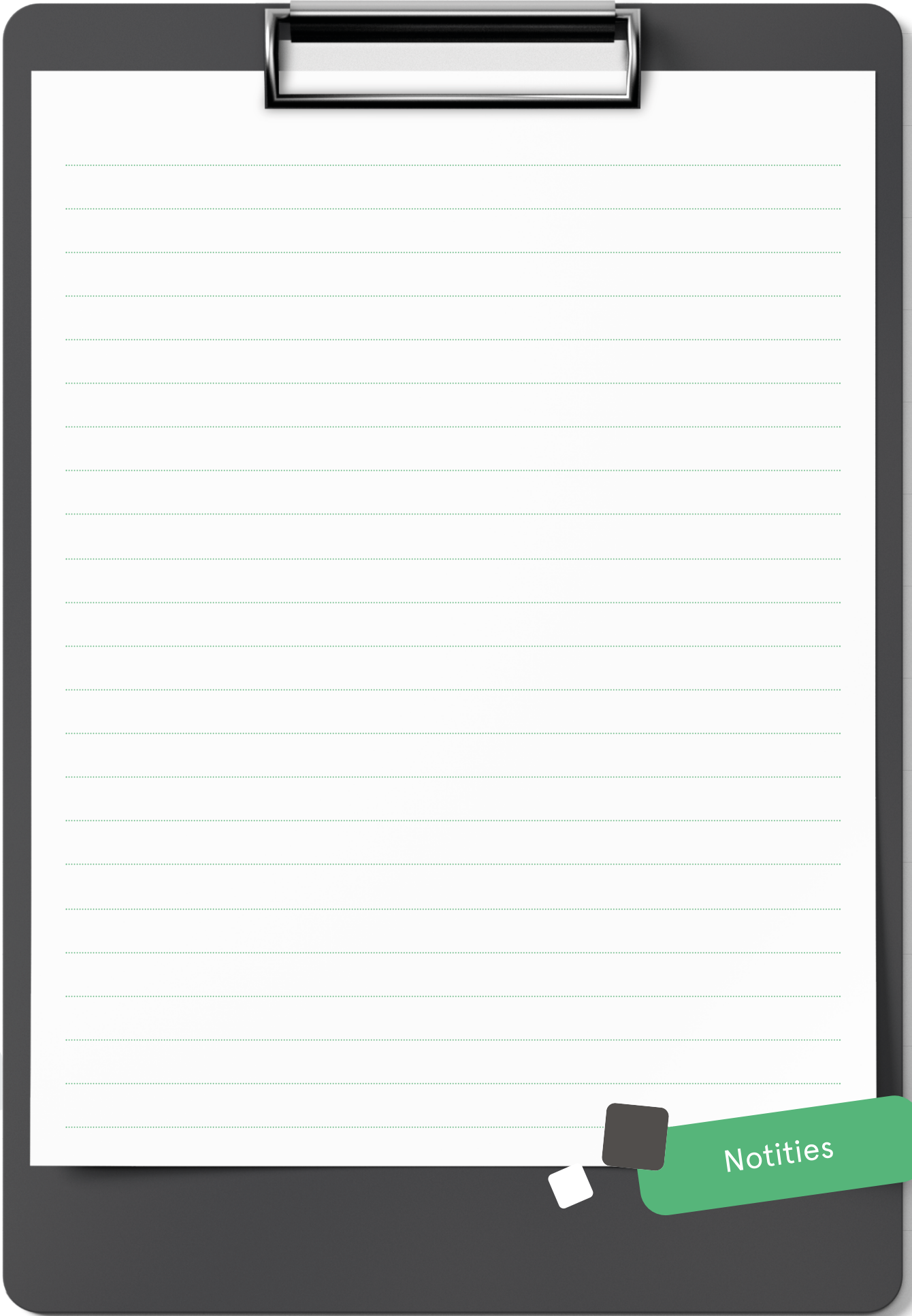

Notities

INTERESSE

in deze mooie woning?

 **Markt 9**

7741 JM Coevorden

 **0524-525252**

 **info@venhorstmakelaardij.nl**